

OL-747 システムライト



寸法と重量 : D595xW595xH39mm

3100g±5%

演色性 : Ra 80(標準品)

Ra 90

全光束 : 2400lm

3200lm

4000lm

5200lm

色調 : 2700K

3000K

3500K

4000K

5000K(標準品)

5700K

6500K

※標準色調5000K他色調は受注生産。効率の色調により変化します。

調光 : DC 0 ~ 10V (標準品)

PWM

DALI (別途オプション)

ZigBee (別途オプション)

BLE (別途オプション)

※調光については本カタログの6ページを参照して下さい。

■ 中華民国特許 : 新型第M513326/M513327号

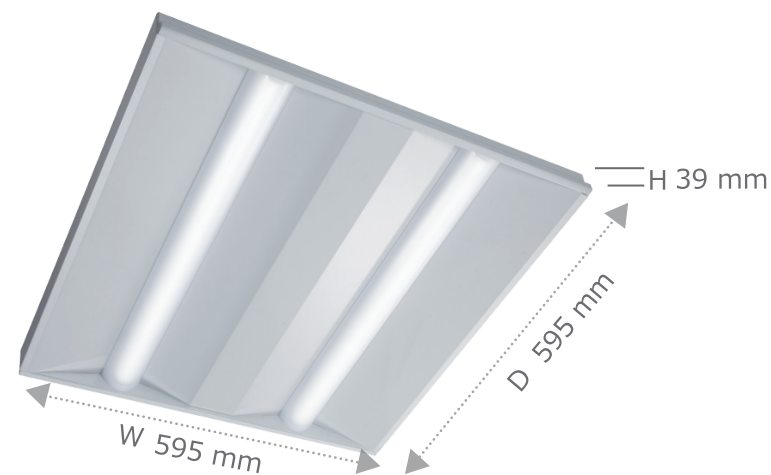

■ 標準品仕様概要

共通仕様 : 演色性 Ra80 / 色調 5000 K

型番	OL-747-2402-850-10/1
消費電力 :	15W
全光束 :	2,400lm
効率 :	160lm/W
調光 :	DC 0 ~ 10V
希望小売価格 :	¥28,800/¥33,800 (調光)
▶ 2,400lm / 15W (省エネ効果)	
T 5 14Wx3灯 48W 器具 インバーター式2,250lm	(33W)
T 9 20Wx3灯 60W 器具 インバーター式2,250lm	(45W)
T 9 20Wx3灯 78W 器具 銅鉄式2,250lm	(63W)

▶ 2,400lm 配光分布図

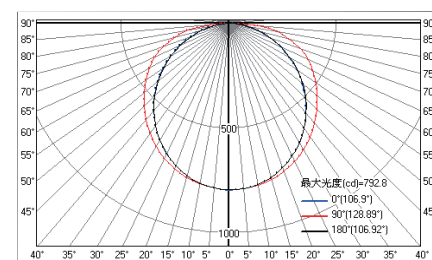

Distance (m)	Beam Diameter (cm)	Left Side (cm)	Right Side (cm)
1 m	792 lx	420 cm	270 cm
2 m	198 lx	639 cm	640 cm
3 m	88 lx	1269 cm	910 cm
4 m	49 lx	1678 cm	1079 cm
5 m	32 lx	2090 cm	1349 cm
6 m	22 lx	2617 cm	1619 cm
7 m	16 lx	2937 cm	1889 cm
8 m	12 lx	3357 cm	2159 cm
9 m	10 lx	3776 cm	2429 cm
10 m	8 lx	4196 cm	2699 cm

Vert. Spread: 128.9 deg. Horiz. Spread: 108.9 deg.

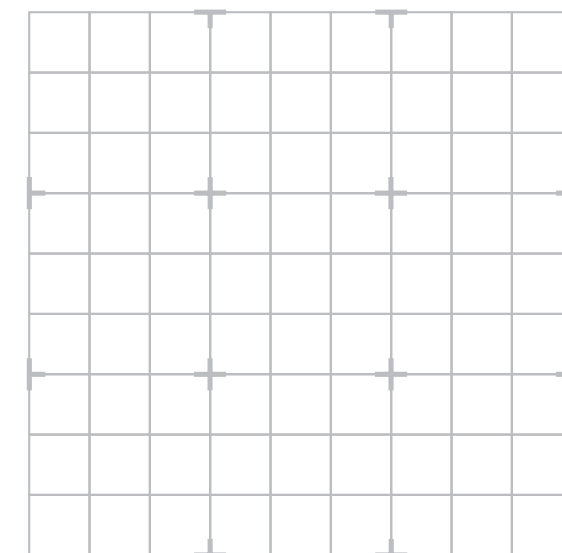
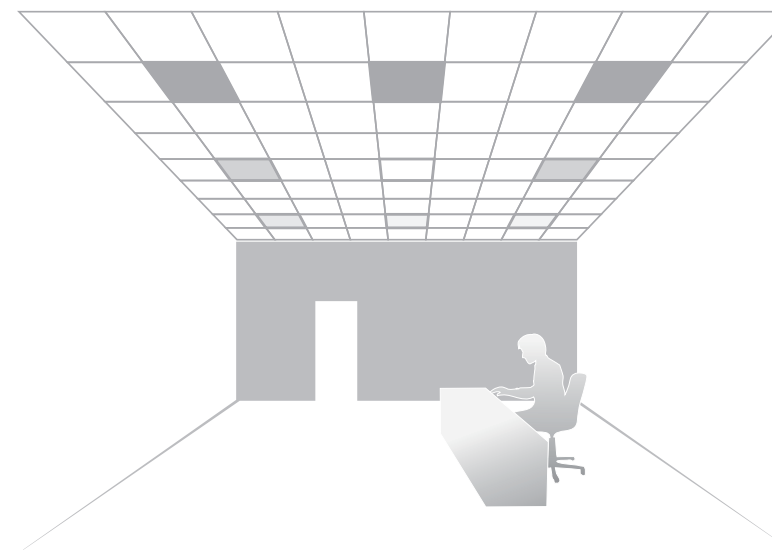

型番	OL-747-3202-850-10/1
消費電力 :	20W
全光束 :	3,200lm
効率 :	160lm/W
調光 :	DC 0 ~ 10V
希望小売価格 :	¥31,000/¥36,000 (調光)
▶ 3,200lm / 20W (省エネ効果)	
T 5 14Wx4灯 64W 器具 インバーター式3,000lm	(44W)
T 5 24Wx3灯 80W 器具 インバーター式3,000lm	(60W)
T 9 20Wx4灯 104W 器具 銅鉄式3,000lm	(84W)

▶ 3,200lm 配光分布図

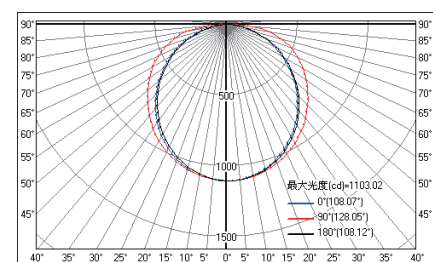

Distance (m)	Beam Diameter (cm)	Left Side (cm)	Right Side (cm)
1 m	1101 lx	411 cm	276 cm
2 m	275 lx	623 cm	651 cm
3 m	122 lx	1234 cm	827 cm
4 m	69 lx	1646 cm	1103 cm
5 m	44 lx	2066 cm	1379 cm
6 m	31 lx	2488 cm	1654 cm
7 m	22 lx	2879 cm	1930 cm
8 m	17 lx	3290 cm	2205 cm
9 m	14 lx	3702 cm	2481 cm
10 m	11 lx	4113 cm	2756 cm

Vert. Spread: 128.1 deg. Horiz. Spread: 108.1 deg.

型番	OL-747-4002-850-10/1
消費電力 :	25W
全光束 :	4,000lm
効率 :	160lm/W
調光 :	DC 0 ~ 10V
希望小売価格 :	¥36,000/¥41,000 (調光)
▶ 4,000lm / 25W (省エネ効果)	
PL 40Wx2灯 80W 器具 インバーター式4,000lm	(55W)

▶ 4,000lm 配光分布図

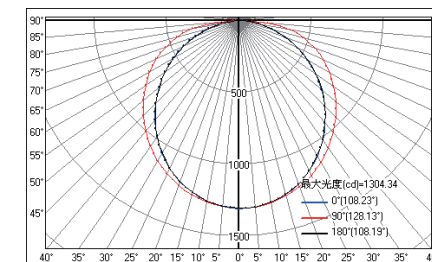

Distance (m)	Beam Diameter (cm)	Left Side (cm)	Right Side (cm)
1 m	1301 lx	411 cm	277 cm
2 m	326 lx	623 cm	653 cm
3 m	145 lx	1234 cm	830 cm
4 m	91 lx	1646 cm	1108 cm
5 m	62 lx	2067 cm	1383 cm
6 m	36 lx	2488 cm	1659 cm
7 m	27 lx	2890 cm	1936 cm
8 m	20 lx	3291 cm	2213 cm
9 m	16 lx	3703 cm	2489 cm
10 m	13 lx	4114 cm	2766 cm

Vert. Spread: 128.1 deg. Horiz. Spread: 108.2 deg.

型番	OL-747-5202-850-10/1
消費電力 :	32.5W
全光束 :	5,200lm
効率 :	160lm/W
調光 :	DC 0 ~ 10V
希望小売価格 :	¥42,500/¥47,500 (調光)
▶ 5,200lm / 32.5W (省エネ効果)	
PL 36Wx3灯 108W 器具 インバーター式5,000lm	(75.5W)
PL 55Wx2灯 110W 器具 インバーター式5,100lm	(77.5W)

▶ 5,200lm 配光分布図

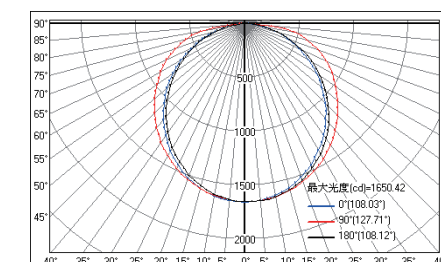

Distance (m)	Beam Diameter (cm)	Left Side (cm)	Right Side (cm)
1 m	1647 lx	408 cm	275 cm
2 m	412 lx	618 cm	651 cm
3 m	183 lx	1224 cm	826 cm
4 m	103 lx	1632 cm	1102 cm
5 m	66 lx	2040 cm	1377 cm
6 m	46 lx	2448 cm	1653 cm
7 m	34 lx	2856 cm	1928 cm
8 m	26 lx	3264 cm	2204 cm
9 m	20 lx	3672 cm	2479 cm
10 m	16 lx	4079 cm	2756 cm

Vert. Spread: 127.7 deg. Horiz. Spread: 108.0 deg.

保証値ではありません。仕様は予告なく変更される場合があります。